

Kaadas

Access to your Future !

Kaadas K20-F

Руководство пользователя

www.kaadasgroup.com

Шэньчжэнь Kaadas Intelligent Technology co., Ltd. оставляет за собой все права на окончательную интерпретацию данного руководства пользователя. Руководство может быть изменено без предварительного уведомления.

Уважаемые покупатели, благодарим вас за использование нашего умного замка.

Пожалуйста, проверьте содержимое упаковки и внимательно прочтите инструкцию по установке, прежде чем устанавливать этот замок, а затем произведите установку в соответствии с инструкциями.

Наша компания не несет никакой ответственности за прямые или косвенные проблемы с продуктом, другие опасности и убытки, если вы не будете следовать инструкциям по установке.

Содержание

1 Важная информация

Инструкция безопасности
Предупреждение
Утилизация использованного аккумулятора и замка

2 Установка умного замка

Содержимое
Внешний вид
Перед установкой
Этапы установки

3 Обзор

Передняя панель
Задняя панель

4 Настройка умного замка

Перед настройкой
Вход в Главный режим
Смена главного PIN-кода
Добавить лицо пользователя
Добавить PIN-код пользователя

Добавить отпечаток пальца пользователя
Добавить карточку пользователя
Удалить лицо пользователя
Удалить PIN-код пользователя
Удалить отпечаток пальца пользователя
Удалить карточку пользователя
Системные настройки
Запрос системы
Настройка режима энергосбережения
Настройка автоматического режима

5 Использование умного замка

Разблокировка снаружи
Разблокировка механическим ключом
Разблокировка касанием встроенной сенсорной ручки
Разблокировка изнутри
Регулировка громкости
Режим защиты
Засов аварийного отключения

6 Прочие функции

Аварийное электроснабжение
Восстановить настройки по умолчанию
Перезагрузка системы
Замена батареи

1 Важная информация

Инструкция безопасности

- Перед использованием этого умного замка прочтите все инструкции. Гарантия не распространяется на повреждения, вызванные несоблюдением инструкций.
- Рекомендуется использовать корпуса / аксессуары, указанные компанией.
- Используйте только щелочные батареи, предназначенные для этого продукта.
- Не разбирайте этот продукт с применением силы, чтобы избежать запуска сигнализации или повреждения продукта.
- Не царапайте устройство считывания отпечатков пальцев острыми предметами, это может привести к необратимому долговременному повреждению.
- Не подвергайте продукт воздействию агрессивных веществ, чтобы не повредить внешний защитный слой.
- Не вешайте предметы на ручку, чтобы не повлиять на нормальное использование дверного замка.
- Для очистки изделия протрите его мягкой тканью.
- Не разбирайте аккумулятор во время работы устройства.
- Пожалуйста, выберите профессионального инженера для установки дверного замка и следуйте стандартным инструкциям компании по установке, а не устанавливайте его самостоятельно.
- После установки дверного замка немедленно измените главный PIN-код, заданный по умолчанию, и храните механический ключ в надежном месте. Не разглашайте PIN-код неизвестным лицам.
- При срабатывании сигнала о низком заряде батареи своевременно заменяйте все батареи.

Предупреждение

- Не кладите аккумулятор рядом с огнем, чтобы избежать взрыва.
- Не допускайте короткого замыкания двух полюсов провода аккумулятора металлическими предметами во избежание взрыва.
- Не допускайте замыкания двух клемм провода аккумуляторной батареи на металлические предметы во избежание взрыва.
- Убедитесь, что замена или обслуживание выполняются профессиональным лицом, уполномоченным Kaadas.
- Ваша гарантия может стать недействительной, если вы использовали аксессуары, произведенные другим производителем или не рекомендованные Kaadas.

Утилизация использованного аккумулятора и замка

- Пожалуйста, ознакомьтесь с местной системой классификации и сбора электронной продукции.
- Пожалуйста, соблюдайте местные правила и не выбрасывайте использованные батареи в обычный бытовой мусор.
- Правильная утилизация использованных продуктов помогает избежать потенциального негативного воздействия на окружающую среду и здоровье человека.
- Аккумулятор нельзя выбрасывать вместе с обычным бытовым мусором.

2 Установка умного замка

Содержимое

Этот список предназначен только для справки, и зависит от фактического содержимого упаковки.



Передняя панель
(с резиновым
уплотнением)



Задняя панель
(с резиновым
уплотнением)

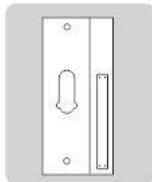

Шаблон установки

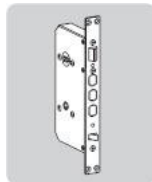

Врезная
часть замка



Ударная
пластина



Механический
ключ

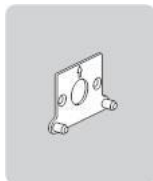

Монтажная
пластина



Аккумулятор

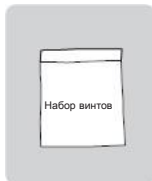

Набор винтов

Набор
винтов



Руководство
пользователя

Руководство
пользователя



Гарантийный
талон

Гарантийный
талон



Салфетка из
микрофибры

Внешний вид

Трехмерная модель замка в разрезе может помочь в дальнейшей сборке.

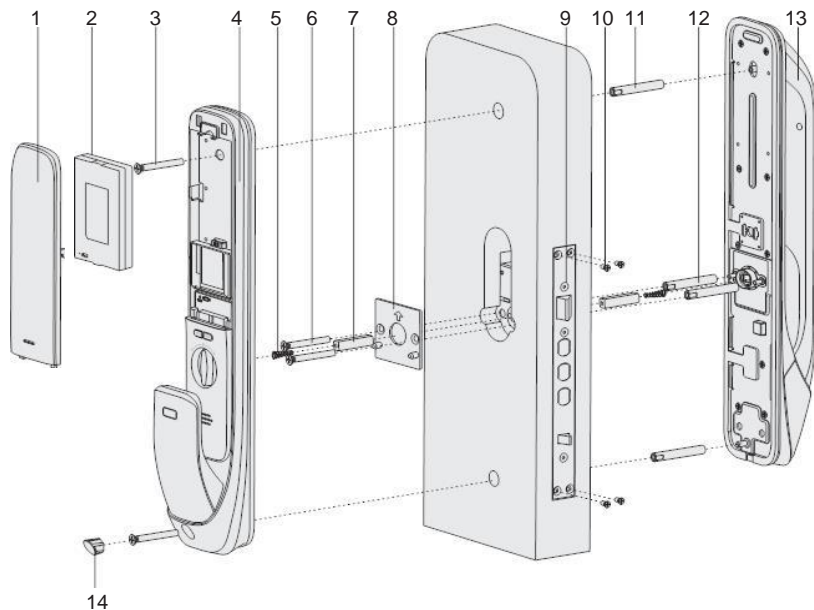

1. Крышка аккумулятора
2. Аккумулятор
3. Врезная часть замка
4. Задняя панель
5. Пружины (2)
6. Винты M5 (2)
7. Квадратный вал (2)
8. Монтажная пластина
9. Врезная часть замка
10. Саморезы для монтажа врезной части (4)
11. Винт соединительный M6 (2)
12. Винт соединительный M5 (2)
13. Внешняя панель
14. Заглушка

Перед установкой

Перед установкой проверьте направление открывания двери.

Справа наружу

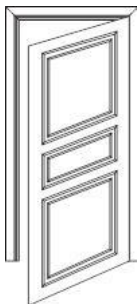

Справа внутрь

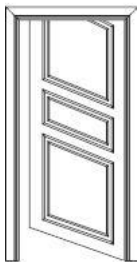

Слева наружу

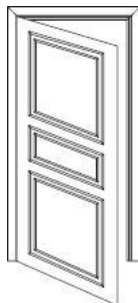

Слева внутрь

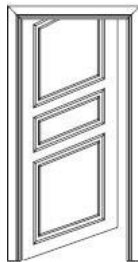

Смена направления язычка замка

1. Ослабьте винт против часовой стрелки с помощью шестигранного ключа, затем снимите лицевую панель.



2. Выньте язычок и поверните его на 180°, затем вставьте на место.



3. Установите заднюю лицевую панель и затяните винты



Этапы установки

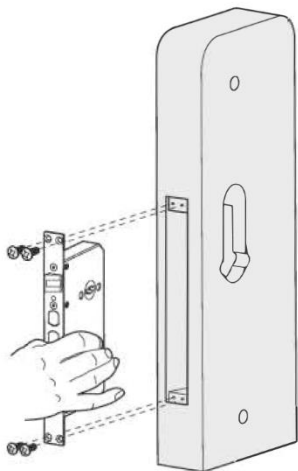

Просверлите отверстия по монтажному шаблону, затем вставьте врезную часть в дверь и затяните четыре крепежных винта.

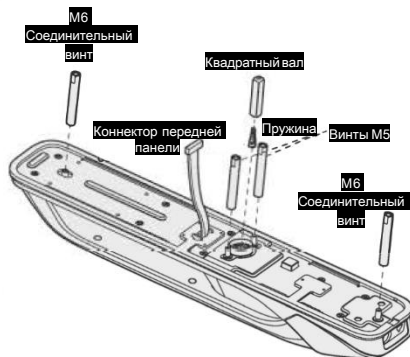

Заметка:
В зависимости от толщины двери выберите квадратный вал и соединительный винт соответствующей длины.

Установите соединительный винт на переднюю панель и вставьте нажимную пружину и квадратный вал в отверстие.

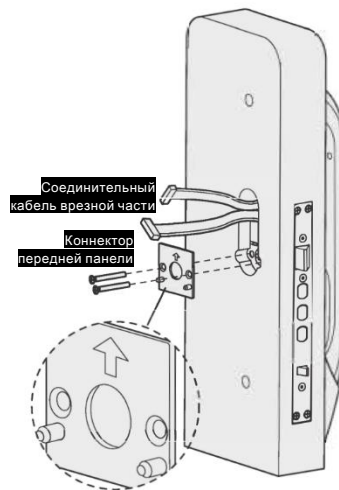

Просуньте коннекторы и винты через отверстие в двери, а затем вставьте квадратный вал во врезную часть передней панели. Наконец, закрепите переднюю панель с помощью монтажной пластины.

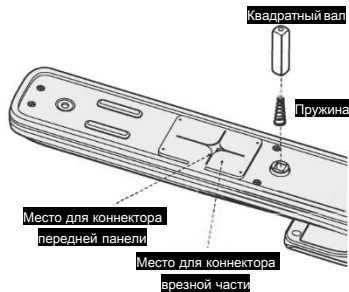

Вставьте нажимную пружину и квадратный вал в отверстие на задней панели. Затем вставьте коннектор передней панели и коннектор врезной части в соответствующие места на задней панели.

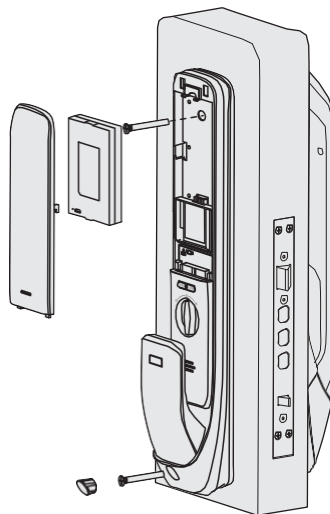

Излишки провода выведите через отверстия для провода, после чего закрутите винты, чтобы зафиксировать заднюю панель



Проверьте, правильно ли установлена каждая деталь.

3 Обзор

Передняя панель



Задняя панель



4 Настройка умного замка

Перед настройкой

Режимы умного замка делятся на режим безопасности и общий режим, режимом по умолчанию является общий режим.

Режим безопасности: требуется двойная проверка (сканирование лица + PIN-код, сканирование лица + отпечаток пальца, PIN-код + отпечаток пальца); **Общий режим:** достаточно однократной проверки (PIN-код, отпечаток пальца, сканирование лица)

	Режим безопасности	Общий режим
Главный PIN-код	Главный код перед входом в главный режим	Главный код перед входом в главный режим. По умолчанию пароль 12345678
PIN-код пользователя	Одноразовый PIN-код запрещен	Одноразовый PIN-код разрешен
Отпечаток пользователя	Да	Да
Лицо пользователя	Да, недоступно в режиме энергосбережения	Да
Способ входа в Главный режим	Введите главный PIN-код	Введите главный PIN-код

 Примечание. Перед настройкой режима безопасности вы должны зарегистрировать любые два метода проверки: отпечаток пальца, PIN-код и карту. Пользовательский PIN-код имеет функцию поддельного PIN-кода, что означает, что вы можете ввести любые два символа до и после реального PIN-кода, но он не может превышать 32 символа.

Вход в Главный режим



1. Коснитесь клавиатуры, чтобы вывести ее из спящего режима.
2. Дважды нажмите * и введите главный PIN-код (по умолчанию 12345678), нажмите # для подтверждения.

Голосовая подсказка: основной режим.

Заметка:

Если главный PIN-код установлен по умолчанию, пожалуйста, сначала измените его на новый главный PIN-код.

Регистрация лица пользователя

В главном режиме:



Нажмите 1 для пользовательских настроек, затем нажмите 1, чтобы зарегистрировать лицо пользователя.



Следуйте голосовым подсказкам, встаньте на расстоянии вытянутой руки (~ 60 см) и смотрите в камеру; отрегулируйте положение в соответствии с подсказкой до тех пор, пока вы не услышите голосовую подсказку «Настройка выполнена успешно». Это означает, что лицо пользователя добавлено успешно.

Регистрация стандартного пользователя

В главном режиме:

При добавлении пользователя система автоматически назначает ему номер, пользователь вводит его в соответствии с подсказкой. Добавьте PIN-код или коснитесь сканера отпечатков, чтобы добавить нового пользователя.



Нажмите 1 для пользовательских настроек, затем нажмите 2, чтобы добавить PIN-код пользователя. Введите новый PIN-код пользователя и нажмите # для подтверждения. Введите PIN-код еще раз и нажмите #. Голосовая подсказка: настройка выполнена



Нажмите 1 для пользовательских настроек, затем нажмите 2, чтобы добавить отпечаток пользователя. Коснитесь сканера отпечатков. Голосовая подсказка: настройка выполнена

Регистрация временного пользователя

В главном режиме:



Нажмите 1 для пользовательских настроек, затем нажмите 3, чтобы добавить временный PIN-код пользователя. Введите новый PIN-код пользователя и нажмите # для подтверждения. Введите PIN-код еще раз и нажмите #. Голосовая подсказка: настройка выполнена

Регистрация отпечатка основного пользователя

В главном режиме:



Нажмите 1 для пользовательских настроек, затем нажмите 4, чтобы добавить отпечаток пользователя. Коснитесь сканера отпечатков. Голосовая подсказка: настройка выполнена

Смена Главного PIN-кода

В главном режиме:

1 5

Нажмите 1 для пользовательских настроек, затем нажмите 5, чтобы изменить главный PIN-код. Введите новый PIN-код пользователя и нажмите # для подтверждения. Введите PIN-код еще раз и нажмите #. Голосовая подсказка: настройка выполнена

Удаление стандартного пользователя

В главном режиме:

1 6 1

Нажмите 1 для пользовательских настроек, затем нажмите 6, чтобы ввести номер пользователя, затем нажмите 1 чтобы удалить PIN-код пользователя или его отпечаток. Введите PIN-код или отпечаток для удаления. Голосовая подсказка: настройка выполнена

1 6 2

Нажмите 1 для пользовательских настроек, затем нажмите 6, чтобы ввести номер пользователя, затем нажмите 2 чтобы удалить лицо пользователя. Встаньте на расстоянии вытянутой руки (~ 60 см) и смотрите в камеру; отрегулируйте положение в соответствии с подсказкой до тех пор, пока вы не услышите голосовую подсказку «Настройка выполнена успешно».

1 6 3

Нажмите 1 для пользовательских настроек, затем нажмите 6, чтобы ввести номер пользователя, затем нажмите 3, чтобы удалить все PIN-коды пользователей. Голосовая подсказка: настройка выполнена

1 6 4

Нажмите 1 для пользовательских настроек, затем нажмите 6, чтобы ввести номер пользователя, затем нажмите 4, чтобы удалить все отпечатки пользователей. Голосовая подсказка: настройка выполнена

1 6 6

Нажмите 1 для пользовательских настроек, затем нажмите 6, чтобы ввести номер пользователя, затем нажмите 6, чтобы удалить все лица пользователей. Голосовая подсказка: настройка выполнена

Вкл/Выкл двухэтапной аутентификации

В главном режиме:

1 7

Нажмите 1 для пользовательских настроек, затем нажмите 7, чтобы включить/выключить двухэтапную аутентификацию. Голосовая подсказка: настройка выполнена

Вкл/Выкл автоматического режима

В главном режиме:

1 8

Нажмите 1 для настройки автоматического режима, затем нажмите 8, чтобы включить/выключить автоматический режим. Голосовая подсказка: настройка выполнена

Вкл/Выкл режима энергосбережения

В главном режиме:

1 9

Нажмите 1 для настройки автоматического режима, затем нажмите 9, чтобы включить/выключить режим энергосбережения. Голосовая подсказка: настройка выполнена



Заметка:

В режиме энергосбережения функция сканирования лица отключена. Замок автоматически перейдет в режим энергосбережения, когда батарея разрядится. Пожалуйста, замените полностью разряженную батарею, чтобы снова использовать функцию сканирования лица.

Настройка языка

В главном режиме:

2 1 или 2

Нажмите 2 для настройки языка, затем нажмите 1 для китайского или нажмите 2 для английского.

Расширенный функционал (опционально)

Присоединиться к сети

В главном режиме:

4 1 или 2

Нажмите 4, чтобы войти в расширенный функционал: нажмите 1, чтобы присоединиться к сети; нажмите 2, чтобы выйти из сети.

5 Использование умного замка

Разблокировка снаружи (общий режим)

Разблокировка сканированием лица



Когда вы приблизитесь к замку, лица будут распознаны автоматически. После успешного распознавания дверь разблокируется автоматически, затем нажмите или потяните ручку, чтобы открыть дверь.

Разблокировка PIN-кодом



Коснитесь панели, чтобы включить клавиатуру; затем введите зарегистрированный PIN-код с окончанием [#]. После голосовой подсказки «дверь открыта» нажмите или потяните за ручку, чтобы открыть дверь.

Разблокировка отпечатком пальца



Правильно поместите зарегистрированный палец на сенсор отпечатка пальца. После голосовой подсказки «дверь открыта» нажмите или потяните за ручку, чтобы открыть дверь.

 Заметка:

1. В обычном режиме, если вы более 5 раз неверно использовали проверку по сканированию лица, отпечатку пальца, картой или PIN-код, замок будет заблокирован на 100 секунд.
2. В режиме безопасности, если вы более 5 раз неверно использовали проверку любой комбинацией (сканирование лица, отпечаток пальца, карта или PIN-код), замок будет заблокирован на 100 секунд.

Разблокировка механическим ключом

Вы можете разблокировать механическим ключом, если вы забыли PIN-код, разрядился аккумулятор или произошла системная ошибка.



отверстие для
механического ключа

Вставьте механический ключ и поверните его на 180°, чтобы разблокировать. Если дверь открывается вправо, поверните ключ по часовой стрелке. Вставьте механический ключ и поверните его на 180°, чтобы разблокировать. Если дверь открывается влево, поверните ключ против часовой стрелки.

Разблокировка нажатием на ручку

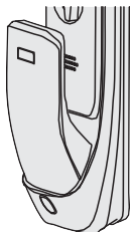

Если встроенный сенсор включен: нажмите на внутреннюю ручку и закройте датчик, чтобы разблокировать.

Если встроенный сенсор отключен: нажмите кнопку открытия, чтобы разблокировать или снова включить сенсор

Разблокировка/Блокировка изнутри

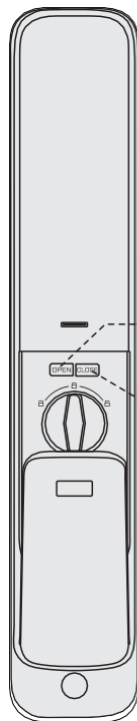

1. Кнопка блокировки (закрытия) нажмите кнопку закрытия, чтобы заблокировать, нажмите и удерживайте кнопку закрытия, чтобы включить режим конфиденциальности. В режиме конфиденциальности замок можно открыть только по главному PIN-коду или изнутри.

Кнопка открытия

Кнопка закрытия

2. Кнопка разблокировки (открытия) дважды нажмите кнопку открытия, чтобы разблокировать

3. Включить / Выключить встроенный сенсор, Нажмите и одновременно удерживайте кнопки открытия и закрытия, чтобы включить / выключить встроенный сенсор.

Засов аварийного отключения

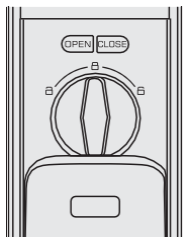

При возникновении системной ошибки вы можете повернуть засов, чтобы разблокировать дверь изнутри.

Включение/Выключение режима защиты



Кнопка режима защиты

1. Включить: закрыв дверь, нажмите кнопку режима защиты, чтобы включить режим защиты. Голосовая подсказка: включен режим защиты. В режиме защиты при попытке разблокировки изнутри, сработает сигнализация.
2. Выключить: режим защиты будет отключен после разблокировки извне.

Регулировка громкости



долгое нажатие



Когда система находится в режиме включенного звука, вы можете нажать и удерживать , чтобы временно выключить звук. Режим восстановится, как только клавиатура будет снова включена.

Когда система находится в беззвучном режиме, вы можете нажать и удерживать , чтобы временно включить звук. Режим восстановится, как только клавиатура будет снова включена.

Дверной звонок



Дверной звонок

Коснитесь клавиши дверного звонка, за дверь раздастся сигнал

6 Прочие функции

Восстановить настройки по умолчанию

Если вы забыли главный PIN-код, вы можете снять крышку аккумуляторного отсека и дважды нажать кнопку «Сброс» до тех пор, пока не появится голосовое сообщение: «Восстановлены заводские настройки, пожалуйста, немедленно измените главный PIN-код». Это означает, что сброс выполнен успешно.



Аварийное электроснабжение

Когда заряд батареи слишком низок, чтобы открыть замок снаружи, вы можете использовать блок питания 5V для зарядки дверного замка через порт Micro USB. После разблокировки двери немедленно замените все батареи.

 Когда напряжение батареи ниже 4,8V, при каждой разблокировке раздается голосовая подсказка «Батарея разряжена, замените батарею». Немедленно замените батарею.



Перезагрузка системы

При возникновении системной вы можете использовать внешний блок питания, как аварийный. Подключите его к порту и перезапустите устройство.



Замена батареи

Когда аккумулятор разрядится, зарядите аккумулятор от источника питания 5V / 2A.

